

Сканирайте
QR кода



Safescan 2985-SC / 2995-SC

Брояч и сортер на банкноти по стойност

Ръководство за потребителя

Въведение

Благодарим Ви, че закупихте брояч на банкноти Safescan 2985-SC / 2995-SC. За да осигурите правилна употреба и дълготрайна работа, препоръчваме Ви внимателно да прочетете това ръководство за потребителя.

Важно предупреждение

Ако устройството бъде модифицирано по какъвто и да е начин или използвано за цели, различни от предвидените към момента на доставката, доставчикът не носи отговорност за наранявания или щети на персонал или оборудване. Ако условията на използване се променят, моля, свържете се с доставчика. В противен случай Декларацията за съответствие вече няма да бъде валидна.

Инструкции за безопасност

- Поставете машината върху равна и стабилна повърхност.
- Не поставяйте машината в прашна или замърсена среда.
- Използвайте предоставеното покривало против прах, когато машината не се използва.
- Не поставяйте машината на пряка слънчева светлина или в близост до източници на топлина или климатици.
- Винаги свързвайте устройството към заземен електрически контакт.
- Използвайте само предоставения захранващ кабел.
- Работна температура: 15–35 °C / 59–95 °F.
- Работна влажност: 30–80% относителна влажност.
- Не използвайте машината на открито.
- Не излагайте машината на течности.
- Тази машина съдържа въртящи се части. Никога не докосвайте движещите се части, когато машината е включена.
- Моля, уверете се, че в машината не попадат чужди предмети (монети, кламери, телчета), тъй като те могат да блокират механичните части и сензорите на машината, да ги повредят или счупят и това ще анулира гаранцията.
- Дръжте бижута, дълга коса, вратовръзки и други стърчащи предмети далеч по време на работа с машината.
- Никога не разглобявайте машината.
- За да предотвратите риск от електрически удар, не докосвайте захранващия кабел с мокри ръце.
- Изключвайте устройството от контакта, ако искате да го преместите на друго място.
- При изключване на устройството от електрическия контакт, хващайте щепсела — никога не дърпайте кабела.

Safescan не носи отговорност за злополуки или щети, възникнали в резултат на неспазване на тези инструкции за безопасност.



Версия за печат

[Щракнете тук](#), за да отворите версия за печат на ръководството на избрания език.

Преглед на продукта и съдържание на опаковката

Предна част

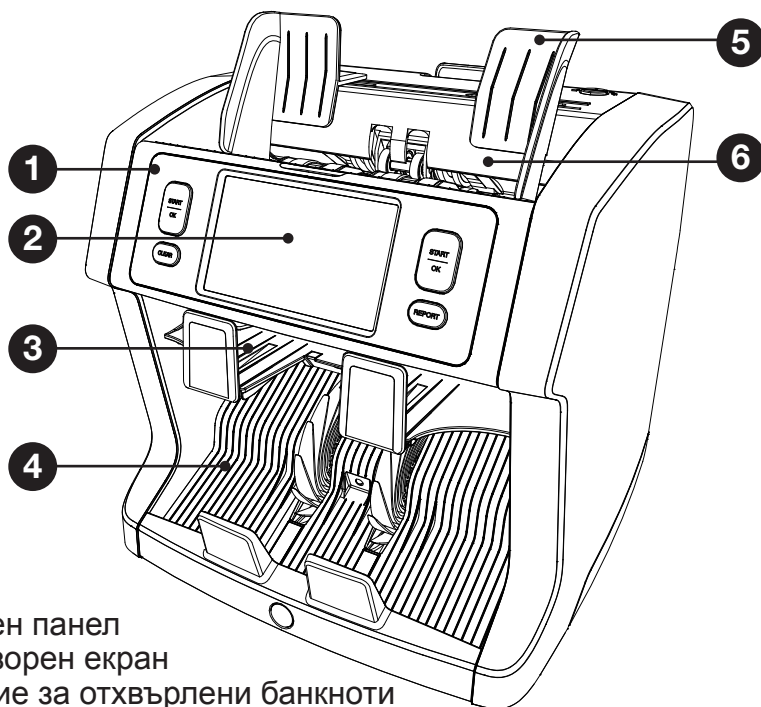

1. Контролен панел
2. LCD сензорен екран
3. Отделение за отхвърлени банкноти
4. Приемник за банкноти
5. Водачи за банкноти
6. Подаващо отделение

Задна част

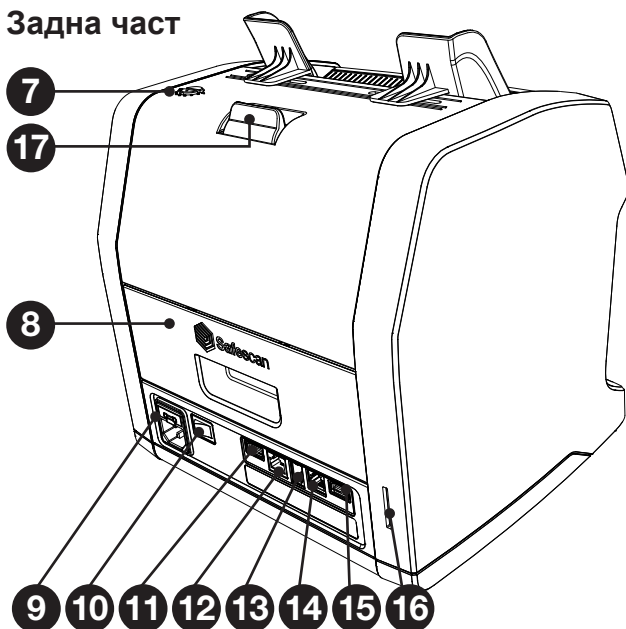

- 7. Регулиращ бутон за ширината на подаване
- 8. Заден панел
- 9. Захранващ конектор
- 10. Главен прекъсвач
- 11. PC връзка (USB-A)
- 12. LAN порт
- 13. Конектор за принтер / конектор за кабел на софтуера MCS
- 14. Конектор за външен дисплей (RJ-12)
- 15. Порт за актуализация чрез флаш памет (USB-A)
- 16. Порт за актуализация чрез SD карта
- 17. Лост за отваряне на горния панел

Съдържание на опаковката

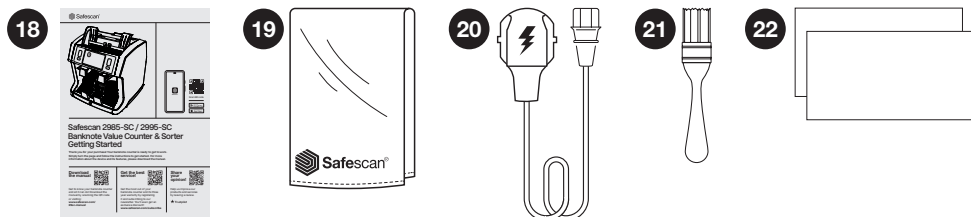

- 18. Папка „Първи стъпки“
- 19. Покривало против прах
- 20. Захранващ кабел
- 21. Четка за почистване
- 22. 2 бр. почистващи листове

Настройка на вашето устройство

Следвайте инструкциите по-долу, за да сте сигурни, че устройството работи правилно.

1. Премахнете защитното фолио от LCD екрана.
2. Свържете захранващия кабел към електрическия контакт.
3. Включете устройството чрез главния прекъсвач.
4. Броячът на банкноти ще стартира. Изберете предпочитания от вас език, като го докоснете на сензорния екран. След това потвърдете избора си.
5. Устройството ще извърши самотест, по време на който на екрана ще се покажат версията на софтуера и продуктивният номер.
6. След успешно завършване на самотеста, устройството ще ви подкани да сканирате QR кода, за да изтеглите приложението Safescan. След като натиснете [OK], ще се отвори екранът за броене и устройството ще бъде готово за употреба.

Бутони и сензорен дисплей

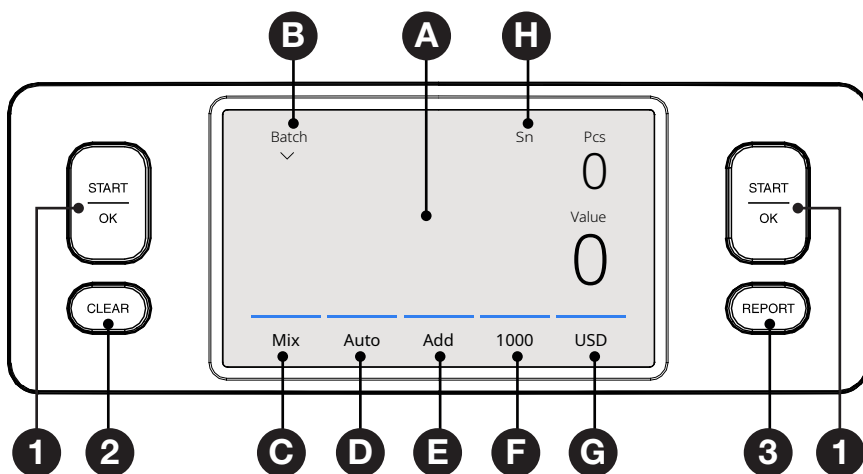

№	Бутон	Описание
1.	[START/OK]	Стартиране на броенето / Потвърждаване на избора В меню: Отваряне / Потвърждаване на избор
2.	[CLEAR]	Изчистване на резултатите от броенето
3.	[REPORT]	Отваряне на отчет с резултатите от броенето с интерфейс за изпращане и печат
A.		Отваряне на Бързо меню (раздел на екрана)
B.		Отваряне на меню „Пакет“
C.		Отваряне на меню „Режим на броене“
D.		Автоматично стартиране на броенето Вкл./Изкл.
E.		Функция „Добавяне“ Вкл./Изкл. Добавя резултатите от няколко броения към общата сума.
F.		Отваряне на меню за скорост на броене
G.		Отваряне на меню за тип детекция
H.		Сканиране на серийни номера – активно

Елементи на екрана

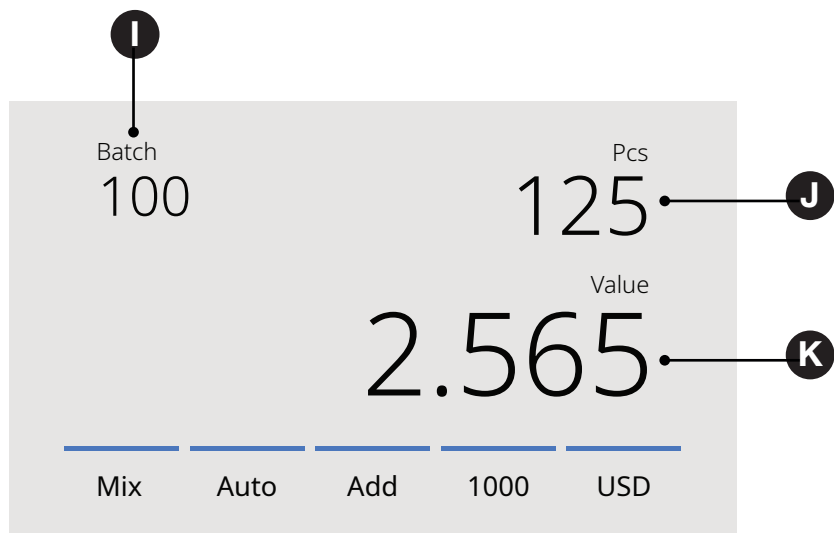

I. Пакет Избран брой за пакетиране

J. Бр. Брой преброени банкноти

K. Стойност Обща стойност на преброените банкноти

Първо използване

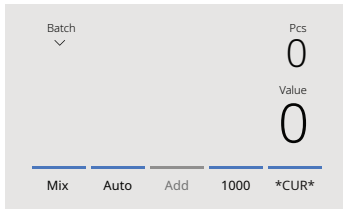

2985-SC

1. Устройството стартира с настройки по подразбиране, показани в долното меню. Подробностите по-долу са подредени отляво надясно на екрана.

- A. Режим на броене: **MIX**
- B. Автоматично стартиране: **ВКЛ.**
- C. Режим „Добавяне“: **ИЗКЛ.**
- D. Режим „Добавяне“: **ИЗКЛ.**
- E. Тип детекция: ***CUR*G173**
(Автоматично разпознаване на валута)

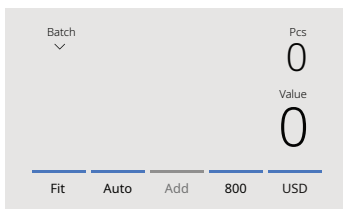

2995-SC

1. Устройството стартира с настройки по подразбиране, показани в долното меню. Подробностите по-долу са подредени отляво надясно на екрана.

- A. Режим на броене: **FIT**
- B. Автоматично стартиране: **ВКЛ.**
- C. Режим „Добавяне“: **ИЗКЛ.**
- D. Скорост на броене: **800**
- E. Тип детекция: **USD**

*Ако желаете да броите друга валута, натиснете USD на екрана, за да отворите менюто **DETECT**.

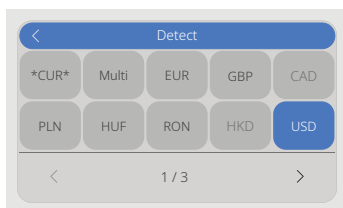

Забележка: Само валутите, показани с черен текст, са налични за броене по качество (Fitness Counting). Ако изберете валута, която не е налична за този режим, устройството автоматично ще превключи от режим FIT към режим MIX. За най-новите актуализации на валути, моля посетете www.safescan.com.

2. Предотвратяване на ненужни грешки при броене:

Регулирайте водачите на подаващото отделение за банкноти така, че банкнотите да бъдат обхванати и правилно центрирани.

Подредете банкнотите в спретнат пакет, като се уверите, че задният ръб е прав и банкнотите са добре подравнени.

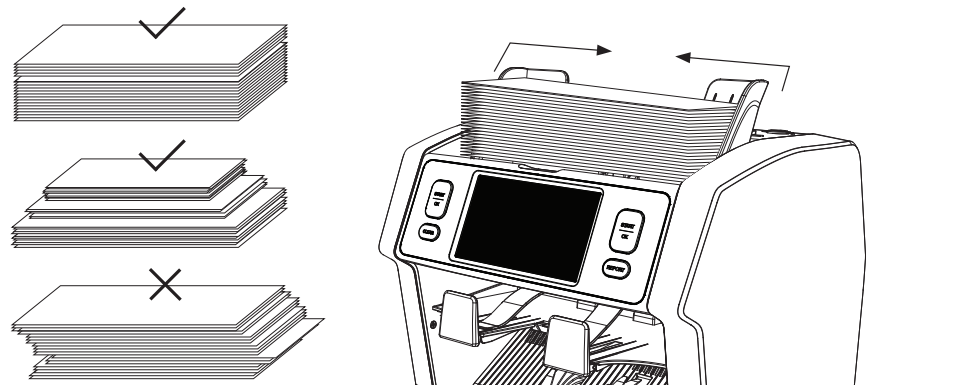

3. Когато банкнотите бъдат поставени в подаващото отделение, машината автоматично ще започне броенето. За да изключите тази функция, натиснете **[AUTO]** на екрана. Когато **AUTO** е изключено, натиснете **[START/OK]**, за да стартирате броенето ръчно.

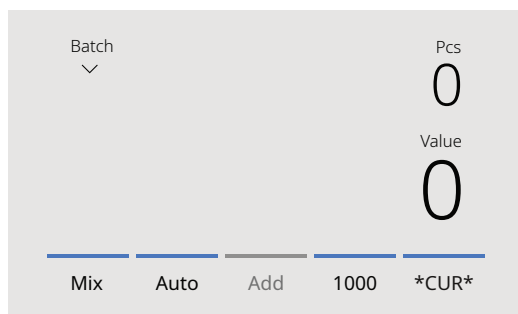

4. Когато устройството засече подозрителна банкнота, тя ще бъде преместена в отделението за отхвърлени банкноти. Ще се задейства звуков сигнал, а сините линии на дисплея ще станат червени.

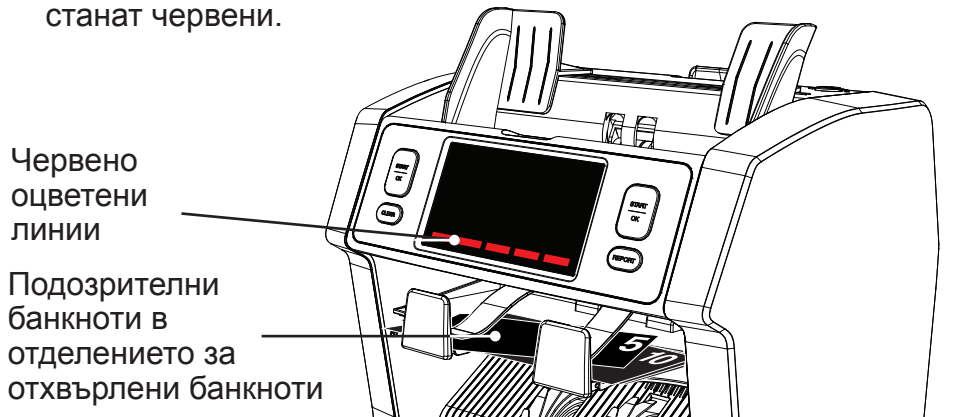

5. След приключване на процеса на броене, резултатите ще бъдат показани на екрана.

2985-SC

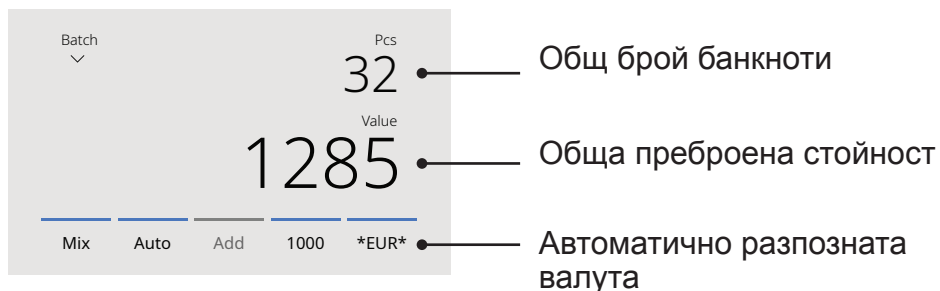

2995-SC

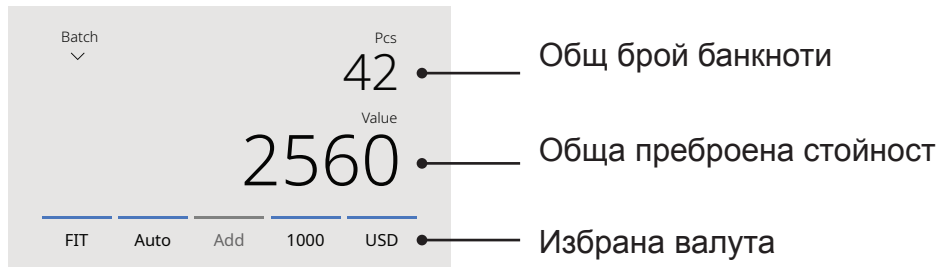

6. Натиснете бутона **[REPORT]**, за да видите подробните резултати от броенето по номинал.
Натиснете **[PRINT]** на екрана, за да отпечатате резултатите от броенето*.
Натиснете **[SEND]** на екрана, за да изпратите резултатите от броенето*.

Натиснете за печат*
*Принтер Safescan TP-230
се предлага отделно

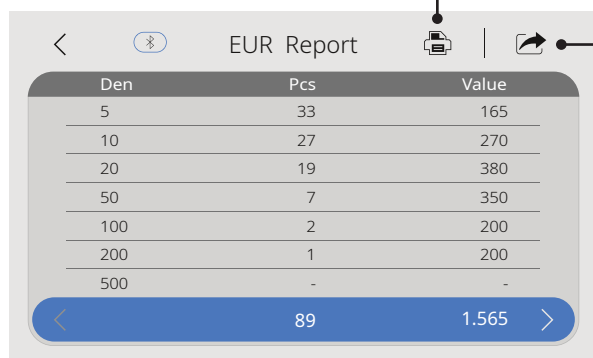

Натиснете за изпращане*
Изисква се
приложението
Safescan.

Изпращане на резултатите от броенето към приложението Safescan

За да изпратите резултатите от броенето към приложението Safescan, е необходимо приложението да бъде инсталирано на вашия телефон. За да изтеглите приложението, моля, сканирайте QR кода по-долу или щракнете върху логото на съответния магазин за приложения.

1. Натиснете [SEND].

A. Ако все още не е установена връзка, устройството ще покаже ID на устройството и допълнителни инструкции. Device ID се използва за идентифициране на вашето устройство в приложението.

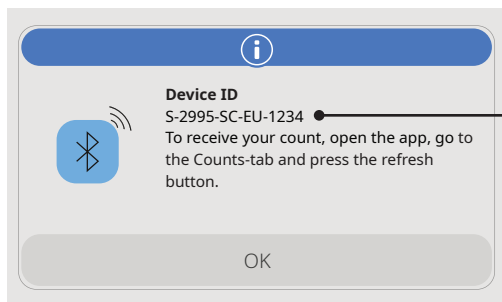

ID на устройството

B. Ако вече е установена връзка, резултатите от броенето ще бъдат изпратени директно към приложението Safescan.

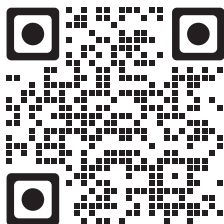

Сканирайте
QR кода



Щракнете върху магазина
за приложения

Избор на валута / тип детекция

1. За да промените текущия тип детекция, изберете бутона в долния десен ъгъл на екрана. Ще се отвори менюто за детекция.

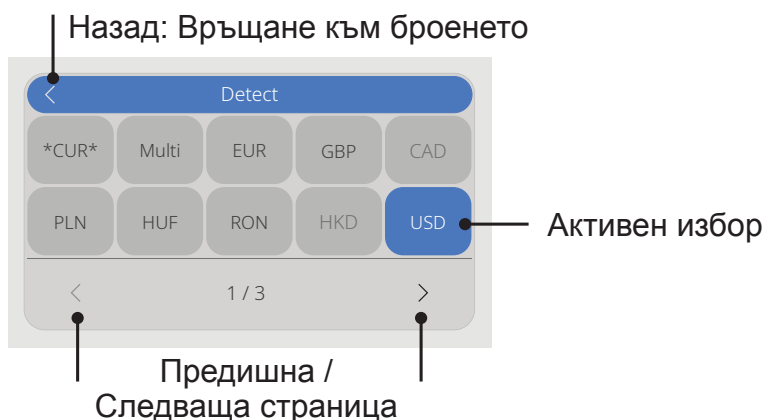
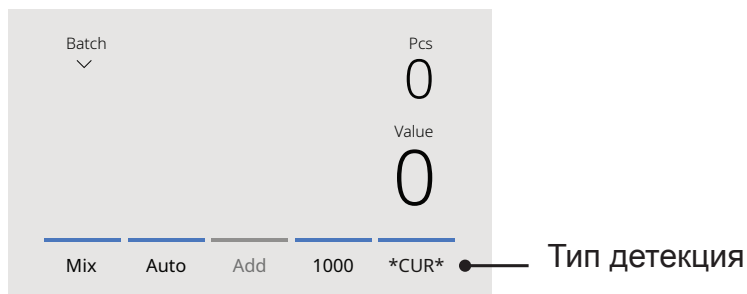

2. Менюто за детекция съдържа няколко плочки за избор. Активният тип детекция е маркиран в синьо. Използвайте бутоните със стрелки, за да се придвижвате между страниците на менюто. Натиснете плочката, която съответства на валутата или типа детекция, който желаете да използвате.

Забележка: Избраният тип детекция определя кои режими на броене са налични.

Забележка: Избраният тип детекция определя кои режими на броене са налични.

Детекция	Описание	Обяснение на употребата
----------	----------	-------------------------

CUR Броене на банкноти с автоматично разпознаване на валута.

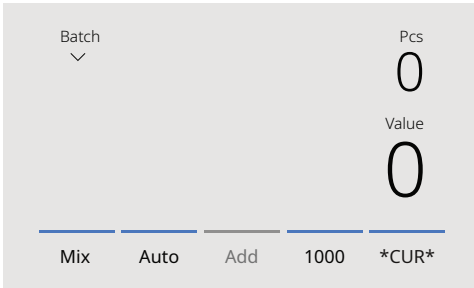

Когато е избрано **CUR**, не е необходимо ръчно да избирате валута преди започване на броенето.

1. Просто поставете банкнотите в устройството.
2. Първата разпозната валута автоматично ще бъде зададена като активна валута за броенето.

Забележка: Тази функция не е налична в режим на броене по качество (**FIT**).

Multi Режим **MIX** брои броя и стойността на три предварително избрани валути едновременно.

Currency	Pcs	Value
EUR	20	670
GBP	4	100
USD	3	300

Mix Auto Add 1200 Multi

Поставете банкноти от предварително избраните валути в устройството. Резултатите ще бъдат показани на екрана.

Детекция	Описание	Обяснение на употребата
----------	----------	-------------------------

EUR, USD, GBP и други валути, налични в устройството.

Броене само на банкноти от една конкретна валута.

Изберете валута от менюто **DETECT**. Банкноти от други валути ще бъдат считани за подозрителни и ще бъдат прехвърлени в отделението за отхвърлени банкноти.

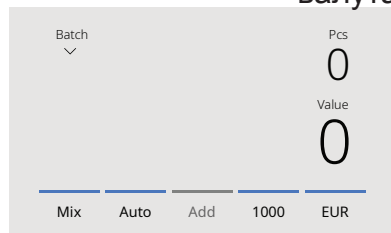
**ALL**

Броене на листове без никаква детекция на фалшификати.

Изберете **ALL, UV, MG** или **UV+MG**, за да броите банкноти от валути, които не са налични в устройството.

UV

Броене на листове с ултравиолетова (**UV**) детекция.

На екрана ще се показва само броят на преброените банкноти.

MG

Броене на листове с магнитна (**MG**) детекция.

UV | MG

Броене на листове с активирани едновременно **UV** и **MG** детекция.

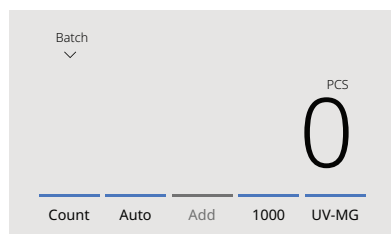

Избор на режим на броене

1. Натиснете типа режим в долния ляв ъгъл на екрана или натиснете бутона **[MODE]** на контролния панел. Ще се отвори менюто за режими.

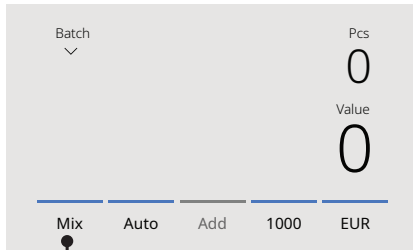

Тип режим

Назад: Връщане към броенето

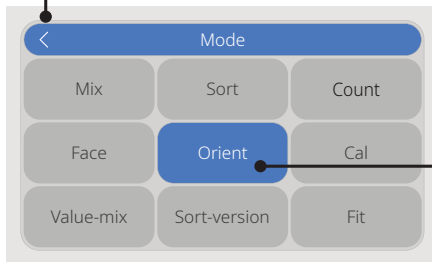

Active selection

2. Менюто за режими съдържа няколко плочки за избор. Активният тип режим е обозначен със синя плочка. Наличните режими се определят от активния тип детекция. Просто натиснете режима, който ви е необходим за броенето.

Explanation of the available count modes

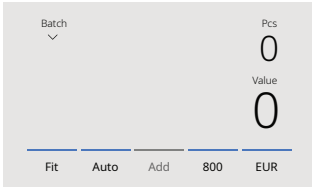
Режим	Основна функция	Обяснение на режима
Fit 	Fitness counting of unsorted banknotes.	<p>Режим FIT брои броя и стойността на банкнотите, като едновременно извършва проверка на качеството. Негодните банкноти автоматично се прехвърлят в отделението за отхвърлени банкноти. Причината за отхвърляне може да бъде видяна в менюто Report.</p> <p>Забележка: Проверка на качеството не е налична за всички валути в устройството. За актуализации на валути, моля посетете www.safescan.com.</p>
Mix 	Броене по стойност на несортирани банкноти.	<p>Броене на стойността и броя както на сортирани, така и на несортирани номинали на избраната валута. Ако е избрана детекция „MULTI“, могат да се броят едновременно до 3 валути.</p> 

Режим

Основна функция

Обяснение на режима

Sort

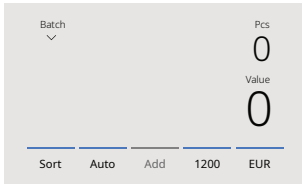

Сортиране на банкноти по номинал.

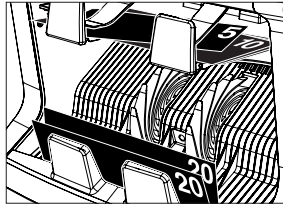

Брой броя и стойността на банкнотите, сортирани по номинал. Банкноти с номинал, различен от първата разпозната банкнота, автоматично се прехвърлят в отделението за отхвърлени банкноти.

Face

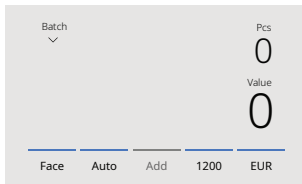

Сортиране на банкноти по лице.



Брой стойността и количеството на банкнотите, сортирани по лице и номинал. Банкноти с различно лице или номинал от първата разпозната банкнота автоматично се прехвърлят в отделението за отхвърлени банкноти.

Orient

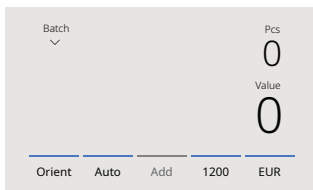

Сортиране на банкноти по ориентация.



Брой стойността и количеството на банкнотите, сортирани по ориентация и номинал. Банкноти с различна ориентация или номинал от първата разпозната банкнота автоматично се прехвърлят в отделението за отхвърлени банкноти.

Режим

Основна функция

Обяснение на режима

V-sort (сортиране по версия)

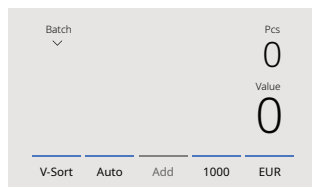

Сортиране на банкноти по версия на номинала (стари / нови).

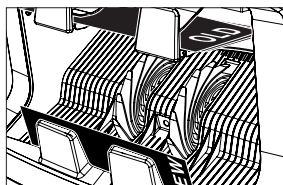

Брои стойността и количеството на банкнотите, сортирани по версия на номинала (разделяйки стари и нови серии). Банкноти с различна версия на номинала от първата разпозната банкнота автоматично се прехвърлят в отделението за отхвърлени банкноти.

V-mix (смесена стойност)

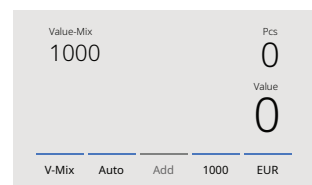

Count banknotes in batches of a preset value.

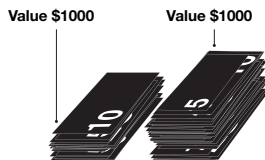

Ръчно задайте желаната стойност. Машината ще брой банкнотите, докато се достигне целевата стойност. Банкноти, които не могат да бъдат използвани за достигане на желаната стойност, автоматично се прехвърлят в отделението за отхвърлени банкноти.

Забележка: Тази функция е налична само след избор на 1 валута от менюто **DETECT**.

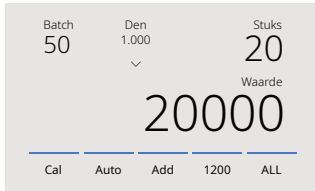
Режим**Основна функция****Обяснение на режима****CAL**

Броене на стойността и броя на валути, които не са налични в устройството.

Изберете стойността на номинала, който планирате да броите. Устройството автоматично ще умножи стойността на една банкнота по броя на преброените листове, за да изчисли общата стойност.

Забележка:

Устройството няма да филтрира различни номинали.

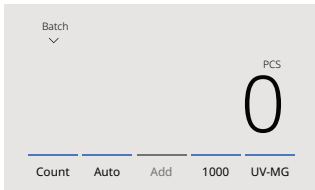
Count

Броене на броя на банкнотите.

Броене на броя на банкнотите без проверка на размерите или стойността на банкнотите.

Функция ADD

Използвайте функцията ADD, за да обедините резултатите от няколко броения в един общ резултат. Натиснете [ADD] в долната централна част на екрана за броене. Когато функцията е активирана, лентата над ADD ще светне в синьо.

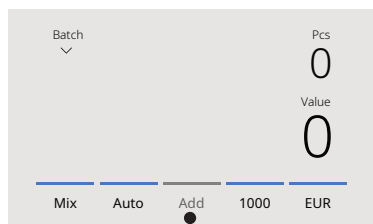

Натиснете за активиране на **ADD**

ADD



Вкл.



ИЗКЛ.

Резултатите от броенето се добавят към предишния резултат.

• **ИЗКЛ.** → Предишният резултат от броенето се изчиства при започване на ново броене.

Броене с пакетиране (Batch)

Функцията за пакетиране се използва за създаване на пакети с еднакъв брой банкноти.



Натиснете BATCH  на сензорния екран, за да отворите екрана за въвеждане на пакет.

1. Въведете желаня брой за пакетиране на сензорния екран и натиснете **[OK]**, за да потвърдите.
 - Натиснете **[CLR]**, за да изчистите въведената стойност.
 - Натиснете **[ESC]** на сензорния екран, за да излезете от екрана за въвеждане на пакет.
2. В екрана за броене ще бъде показан зададеният брой за пакет.

Забележка: Функцията за пакетиране не е налична в режим „Value-Mix“.
available in “Value-Mix” mode.

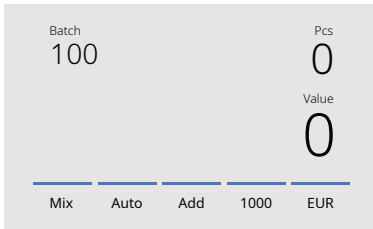

- 3.** Поставете купчина банкноти в подаващото отделение. Устройството автоматично ще спре броенето, когато зададеният брой за пакетиране бъде достигнат.

Забележка: Ако зададеният брой за пакетиране не бъде достигнат, устройството ще издаде един звуков сигнал.

Избор на скорост на броене

Натиснете индикатора за скорост на броене на сензорния екран, за да отворите менюто за скорост. Менюто за скорост показва наличните скорости на броене за избрания режим на броене и настройка за детекция.

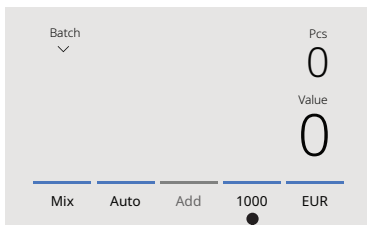

Натиснете, за да отворите менюто за скорост

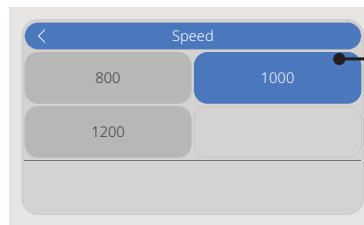

Текуща скорост на броене

Автоматично стартиране на броенето

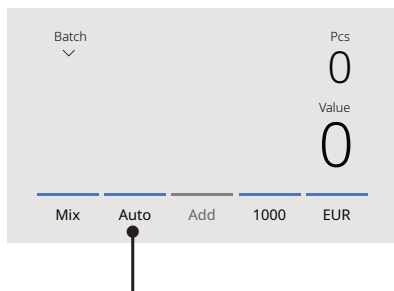

Когато настройката Auto е активирана, машината автоматично ще започне броенето, когато банкнотите бъдат поставени в подаващото отделение. Когато Auto е деактивирано, натиснете бутона **[START/OK]**, за да стартирате броенето.

Натиснете, за да активирате автоматичното стартиране на броенето

Отчет от броенето

Използвайте екрана Report, за да прегледате резултатите от броенето на валути. Ако е избран режим Multi, резултатите от до три валути ще бъдат показани отделно в отчета.

Връщане към броенето

BT conn BT
връзка еction

Печат на
резултатите

Den	Pcs	Value
5	33	165
10	27	270
20	19	380
50	7	350
100	2	200
200	1	200
500	-	-
89		1.565

Изпращане на резултатите към приложението Safescan

Предишна / Следваща
страница

1. След приключване на броенето натиснете **[REPORT]**, за да видите резултатите от броенето.
2. Екранът с отчета показва броя и стойността по номинал, както и общата стойност.
3. Натиснете **>**, за да преминете към следващата(ите) страница(и) с резултати.
4. Натиснете **„Print“***, за да изпратите резултатите от броенето към принтер.
5. Натиснете **„Send“**, за да изпратите резултатите от броенето към приложението Safescan.
6. Натиснете **<**, за да излезете от екрана с отчета и да се върнете към екрана за броене.

*Печатът може да се извърши с опционалния принтер Safescan TP-230.

Откриване на подозрителни банкноти

Всички подозрителни банкноти автоматично се прехвърлят в отделението за отхвърлени банкноти. При откриване на предполагаема фалшива банкнота сините линии на екрана ще се оцветят в червено.

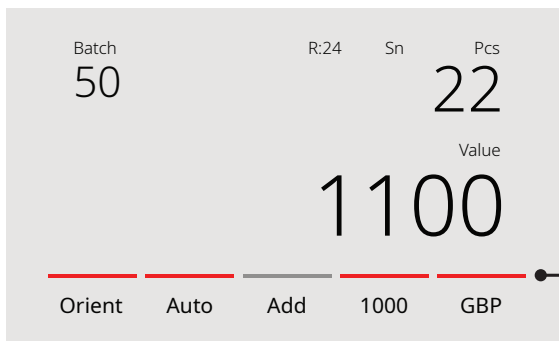

Линиите се променят от сини в червени след откриване на подозрителна банкнота

След приключване на броенето (когато подаващото отделение е празно), устройството ще издава три кратки звукови сигнала многократно, а линиите на екрана ще останат червени. След като всички банкноти бъдат извадени от отделението за отхвърлени банкноти, червените линии отново ще станат сини.

За да проверите причината за отхвърлянето, натиснете [REPORT] и използвайте бутоните със стрелки, за да преминете към списъка с отхвърлени банкноти (Reject List). Проверете отхвърлената банкнота и я пребройте отново, за да потвърдите нейната автентичност.

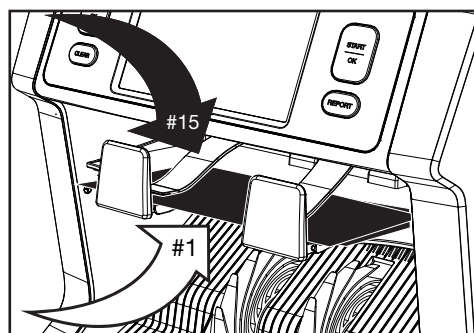
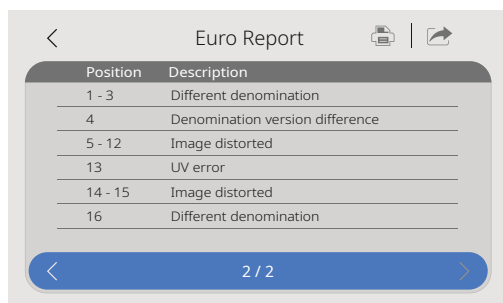

1. Числото в лявата част на екрана показва позицията на банкнотата. Номер 1 представлява първата банкнота, която е била преместена в отделението за отхвърлени банкноти.
2. Ако няколко банкноти бъдат преместени в отделението за отхвърлени банкноти, банкнотата с номер 1 ще се намира в долната част на купчината.
3. Причината за отхвърляне се показва в дясната част на екрана.

Съобщения за грешки

Когато устройството открие проблем по време на броене, то ще спре работа, ще издаде звуков сигнал и ще покаже съобщение за грешка. Прочетете съобщението и следвайте инструкциите, за да отстраните проблема.

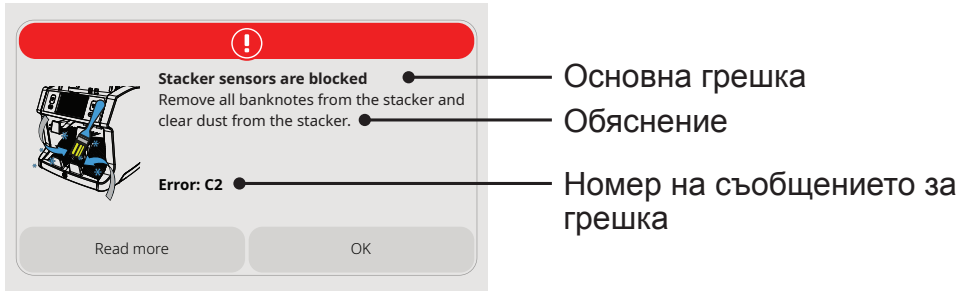

Възможно е да се показват различни съобщения. Тези съобщения могат да се появят при стартиране или по време на броене. Екранът със съобщението за грешка показва основната грешка, нейното обяснение и решение, както и номера на съобщението за грешка.

Списък на съобщения за отхвърляне и грешки

Грешка	Причина	Решение(я)
UV, MG, IR, НЕПЪЛНО ИЗОБРАЖЕНИЕ, ИЗКРИВЕНО ИЗОБРАЖЕНИЕ, ИЗОБРАЖЕНИЕТО НЕ Е РАЗПОЗНАТО	<ul style="list-style-type: none"> - Банкнотата е подозрителна. - Сензорите може да са замърсени или блокирани от прах. - Изображението или вградените UV и IR защитни елементи на банкнотите могат да отслабнат, когато банкнотата е стара, силно използвана или случайно е била изпрана. 	<ul style="list-style-type: none"> - Пребройте банкнотата отново, за да проверите дали отново се открива подозрителна банкнота. - Следвайте процедурата за почистване. - Проверете дали банкнотите са замърсени, повредени или износени. - Уверете се, че устройството не е разположено в близост до магнитни полета или устройства, които излъчват сигнали, тъй като това може да повлияе на вградените сензори.
РАЗЛИЧЕН НОМИНАЛ	<ul style="list-style-type: none"> - Открита е банкнота с различен номинал от първата преброена банкнота. 	<ul style="list-style-type: none"> - Проверете отхвърлената купчина за банкнота с различен номинал.

Грешка	Причина	Решение(я)
НАКРИВЕНА БАНКНОТА	- Банкнотите не се подават право през машината.	<ul style="list-style-type: none"> - Уверете се, че банкнотите са подредени спретнато и центрирани в подаващото отделение. - Използвайте водачите на подаващото отделение, за да подравните банкнотите. При броене на голяма купчина, леко насочвайте банкнотите с ръце по време на броенето. За повече информация, моля, вижте раздел „Първо използване“. - Подаващото отделение може да е настроено твърде хлабаво. Завъртете регулиращия бутон на подаващото отделение по часовниковата стрелка, за да го затегнете. За подробности вижте глава „Поддръжка и сервиз“.

Грешка	Причина	Решение(я)
СЛЕПЕНИ, ДВОЙНИ БАНКНОТИ	<ul style="list-style-type: none"> - През машината се подават повече от една банкнота едновременно. 	<ul style="list-style-type: none"> - Уверете се, че банкнотите не са залепнали една за друга, сгънати или слепени. - Проверете качеството на банкнотите. Ако не се открият видими проблеми, пребройте банкнотите отново, за да видите дали проблемът продължава. - Подаващото отделение може да е настроено твърде хлабаво. Завъртете регулиращия бутон на подаващото отделение по часовниковата стрелка, за да го затегнете. За повече информация вижте глава „Поддръжка и сервиз“.

Съобщения за грешки

НЕПЪЛНА БАНКНОТА	<ul style="list-style-type: none"> - Открита е непълна, скъсана или половин банкнота. 	<ul style="list-style-type: none"> - Проверете качеството на банкнотата. Ако не се открият очевидни видими проблеми, пребройте банкнотата отново и проверете дали проблемът продължава.
-----------------------------	--	--

Съобщения за грешки

ШИРИНА, ДЪЛЖИНА	- Открита е банкнота с несъответстващ размер.	- Проверете качеството на банкнотата. Ако не се открият очевидни видими проблеми, пребройте банкнотата отново и проверете дали проблемът продължава.
ЗАСЯДАНЕ	- Банкнотите са заседнали.	- Отстранете заседналите банкноти. При необходимост отворете горния или задния панел, за да отстраните заседването.

Съобщения за грешки на машината

Показано съобщение за грешка	Показано решение
Грешка на машината	Моля, рестартирайте устройството
Сервизна грешка на машината	Свържете се с поддръжката на Safescan: support.safescan.com
Изходният приемник е пълен	Отстранете всички банкноти от изходния приемник
Горният панел е отворен	Затворете горния панел
Задният панел е отворен	Затворете задния панел
Сензорът на подаващото отделение е блокиран	Отстранете банкнотите и почистете праха от сензора на подаващото отделение
Сензорите на изходния приемник са блокирани	Отстранете всички банкноти от изходния приемник и почистете праха от него

Бързо меню

Бързото меню е удобен инструмент, който предоставя бърз достъп до няколко често използвани функции. За да отворите бързото меню, просто докоснете веднъж центъра на сензорния екран. Когато бързото меню е отворено, изберете функция от екрана или натиснете **[ESC]**, за да го затворите.

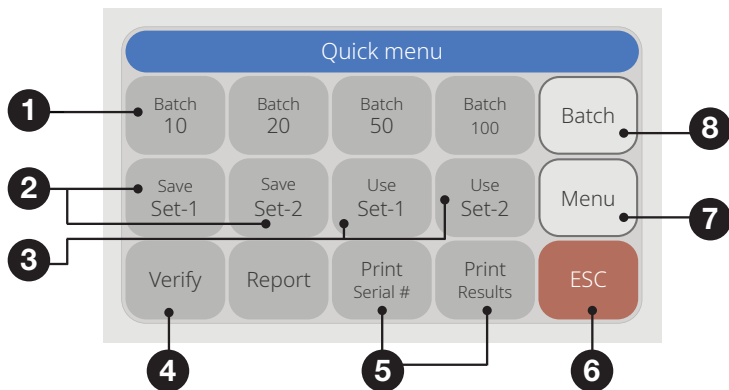

1. Batch 20/25/50/100

Описание

Предварително зададени стойности за пакетиране.

Инструкции

1. Натиснете желаната настройка за пакетиране.
2. Машината ще се върне към екрана за броене с активирани избраните настройки за пакетиране.

Забележка: Предварително зададените стойности за пакетиране могат да бъдат променяни в настройките за броене в менюто.

2. Запазване на Set-1 и Set-2

Описание

Запазване на настройките за броене, както са текущо зададени на устройството.

Употреба

Ако определени настройки за броене се използват често, е удобно те да бъдат запазени в устройството. С тази опция валутата, броят за пакетиране, режимът на броене и състоянието на функцията ADD могат да бъдат запазени в Set-1 или Set-2.

Инструкции

1. Настройте устройството според желаните настройки.
2. Докоснете веднъж сензорния екран, за да отворите бързото меню.
3. Натиснете [Save Set-1] или [Save Set-2].
4. Устройството запазва текущите настройки и се връща към бързото меню.
5. Натиснете [ESC], за да излезете от бързото меню.

Poznámka: Nastavení lze vždy uložit. Při každém stisknutí tlačítka [Save Set-1 nebo Set-2] se aktuální nastavení přepíše nad předchozí uložená nastavení.

3. Използване на Set-1 и Set-2

Описание

Използване на запазени настройки за броене.

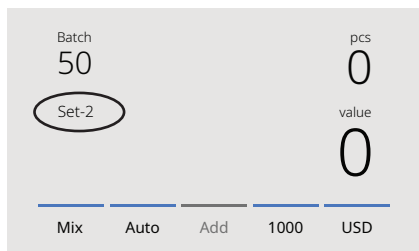

Инструкции

1. Натиснете **[Use Set-1]** или **[Use Set-2]**.
2. Менюто за броене се отваря със запазените настройки. На екрана ще се появи индикаторна икона Set-1 или Set-2, показваща активния комплект настройки.

Забележка: Промяната на настройките автоматично ще деактивира Use Set-1 или Set-2. Индикаторната икона ще изчезне от екрана.

4. Проверка

Описание

Отваряне на функцията за проверка (Verify).

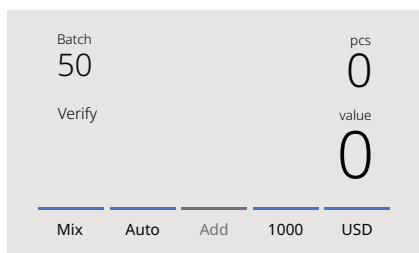

Употреба

Функцията Verify ви позволява да преброите отново и да проверите броене, за което се подозира, че е неточно, без то да бъде добавено към текущия пакет или дневните общи резултати.

1. Натиснете **[Verify]**.
2. Ще се отвори екранът за броене с текущите настройки. Всички общи резултати от предишното броене се запазват в паметта. На екрана ще се появи индикаторът Verify.
3. Извършете едно или повече проверяващи броения при необходимост.
4. За да излезете от режим Verify, докоснете веднъж сензорния екран и изберете **[Verify]** отново.
5. След това машината ще се върне към запазените резултати от предишните броения.

5. Печат (Печат на серийни номера, ако са налични)

Описание

Печат на текущите резултати от броенето. Експортиране на резултатите от броенето към софтуера Money Counting Software.

Употреба

Забележка: За печат на резултатите от броенето е необходим опционалният принтер Safescan TP-230.

Забележка: Софтуерът Safescan Money Counting Software изисква използването на кабела Safescan MCS.

6. ESC

Описание

Изход от бързото меню.

Инструкции

1. Натиснете **[ESC]**.
2. Машината ще се върне към екрана за броене.

7. Menu

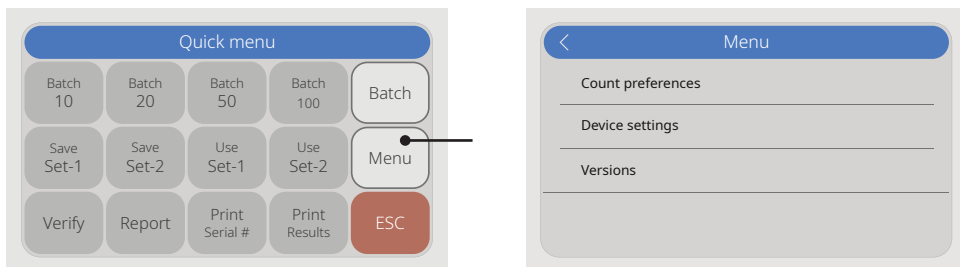

Описание

Отваряне на потребителското меню.

Употреба

1. Натиснете [MENU] в бързото меню, за да отворите главното меню.
2. Менюто е разделено на три подменюта:
 - Настройки за броене
 - Настройки на устройството
 - Версии
3. Натиснете дадено подменю, за да го отворите, или натиснете [<], за да се върнете към екрана за броене.

8. Batch

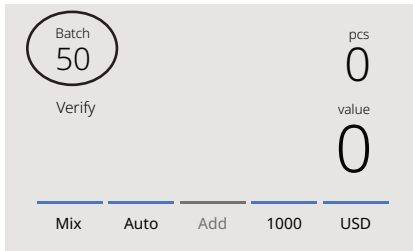

Описание

Отваряне на цифровия екран за задаване на брой за пакетиране. Натиснете **[BATCH]** на сензорния екран, за да отворите екрана за въвеждане на пакет.

Употреба

Натиснете **[BATCH]** на сензорния екран, за да отворите екрана за въвеждане на пакет.

1. Въведете желанния брой за пакетиране на сензорния екран и натиснете **[OK]**, за да потвърдите.
 - Натиснете **[CLR]**, за да изчистите въведената стойност.
 - Натиснете **[ESC]**, за да излезете от екрана за въвеждане на пакет.
2. Избраният брой за пакетиране ще бъде показан на екрана за броене.

Работа с менюто

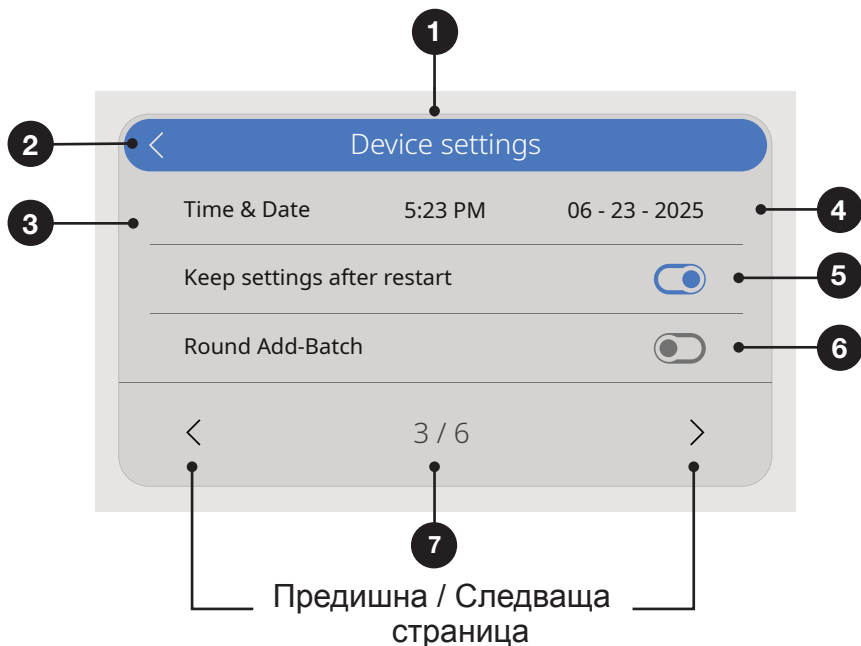

1. Текущо меню / Подменю
2. Връщане едно ниво назад
3. Елемент от менюто
4. Настройки на елемента
5. Превключвател на функцията ВКЛ.: Превключвателят е син
6. Превключвател на функцията ИЗКЛ.: Превключвателят е сив
7. Индикатор за номер на страницата

Елементи на менюто

Предпочитания за броене	Описание на настройките
Сканиране на серийни номера	Активиране или деактивиране на сканирането на серийни номера. Серийните номера могат да бъдат отпечатвани*.
Звук на бутоните	Активиране или деактивиране на звуковия сигнал при натискане на бутон чрез превключвателя Вкл./Изкл.
Алармен звук	Активиране или деактивиране на алармения звук при възникване на грешка чрез превключвателя Вкл./Изкл.
Количество за пакетиране	Промяна на предварително зададените количества за пакетиране в бързото меню.
Статус на валутите	Активиране и деактивиране на валути. Деактивираните валути няма да се показват по време на работа.

Предпочитания за броене	Описание на настройките
Език	Избор на език на потребителския интерфейс.
Избор на валути за Multi mix	Избор на 3 валути за използване в режим многовалутно броене (Multi).
Формат на часа	Избор на 12- или 24-часов формат.
Час и дата	Меню за ръчно въвеждане на часа и датата. Текущите дата и час се показват.
Запазване на настройките след рестарт	Активирано (Вкл.): Текущите потребителски настройки ще се използват след рестартиране. Деактивирано (Изкл.): Устройството ще стартира с автоматично разпознаване на валута, режим на броене Mix и изключена функция Batch.
Закръгляване при ADD-Batch	Когато тази функция и режимът ADD са едновременно активирани (Вкл.), устройството ще добавя към общия резултат само резултатите от завършени пакети. Ако зададеният брой за пакет не бъде достигнат, машината автоматично ще коригира общия резултат до най-близкото кратно на зададения брой за пакетирание.
CAL номинали	Избор на диапазон за калкулаторния режим: 1 – 1000 или 500 – 100 000.
Капацитет на отделениято за отхвърлени банкноти	Избор на максималния капацитет: 20, 30, 40 или 50 банкноти.
Фабрични настройки по подразбиране	Стартиране на процедура за нулиране. След нулиране устройството се връща към фабричните настройки по подразбиране. Всички потребителски настройки се изтриват.

Версии	Описание на настройките
Версия на фърмуера	Показва коя версия на фърмуера е инсталирана.
Версия на валутния софтуер	Показва коя версия на валутния софтуер е инсталирана.
BT фърмуер	Показва кой Bluetooth фърмуер е инсталиран.
BT MAC адрес	Показва кой Bluetooth фърмуер е инсталиран.

*Печатът може да се извършва с опционалния принтер Safescan TP-230. Сканирането на серийни номера може да не е налично за всички валути.

Поддръжка и сервиз

За да поддържате устройството в оптимално работно състояние, е важно редовно да почиствате вътрешните части и сензорите. Прах и замърсявания от банкнотите могат да се натрупват и да повлияят на работата на сензорите. При възникване на заседване на хартия може да се наложи да отворите горния панел, за да отстраните заседналите елементи.

Важно: Винаги изключвайте устройството и изваждайте захранващия кабел от контакта преди извършване на каквато и да е поддръжка или почистване.

Отваряне на горния и задния панел

Понякога може да се наложи да отворите горния и задния панел за почистване или за отстраняване на заседнали предмети.

Важно:

- Винаги изключвайте устройството и изваждайте захранващия кабел от контакта преди отваряне на панелите.
- Задният панел може да бъде свален или поставен отново само след като горният панел е отворен.

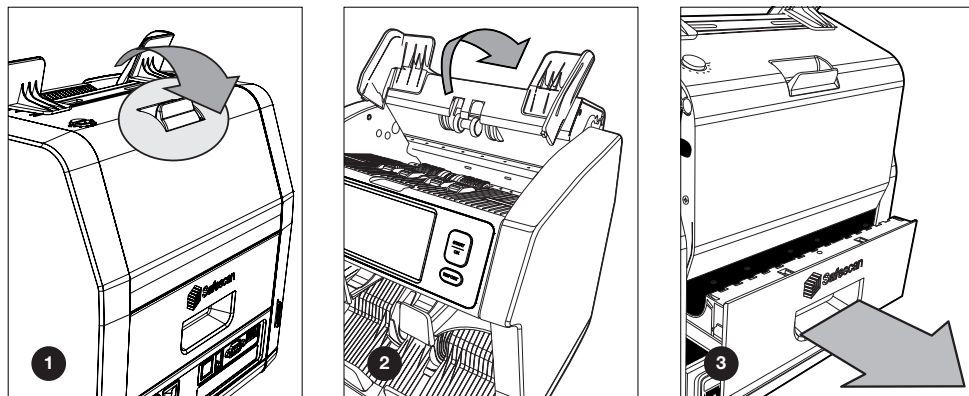

Програма за почистване

За да поддържате устройството в отлично състояние, отстранявайте праха от сензорите ежеседмично или ежемесечно, в зависимост от честотата на използване. Използвайте сухата четка (включена в комплекта) или мека кърпа без власинки, за да почистите внимателно сензорите. За по-старателно почистване можете да използвате въздушен спрей или прахосмукачка. Ако използвате прахосмукачка, винаги поставяйте мека четка, за да предотвратите повреда на устройството. Устройството автоматично ще показва напомняне за поддръжка, когато е необходимо почистване. Моля, почиствайте устройството според указанията, за да се осигури надеждна работа.

Поддръжка и сервиз

Почистване на устройството и сензорите

1. Използвайте включените инструменти за почистване (четка и почистващи листове), за да обслужвате вашия Safescan 2985-SC или 2995-SC.

- A.** Започнете с внимателно почистване с четка на горните и долните повърхности на устройството, за да отстраните видимия прах.
- B.** След това използвайте меката страна на почистващия лист, за да избършете внимателно останалия прах от горните и долните повърхности, сензорите и въртящите колела.

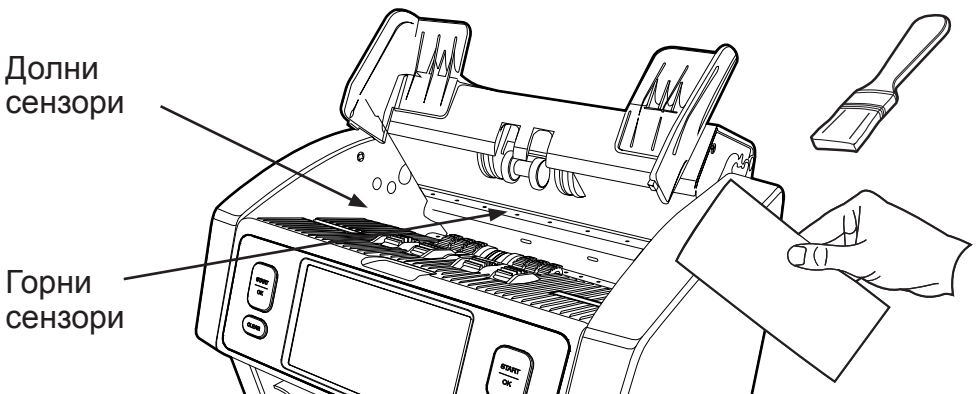

2. Внимателно издърпайте напълно задния панел и го почистете според инструкциите.

- А.** Почистете внимателно вътрешността на устройството, за да отстраните останалия прах или замърсявания.
- В.** След като приключите, затворете панелите в обратен ред: заден панел – горен панел.

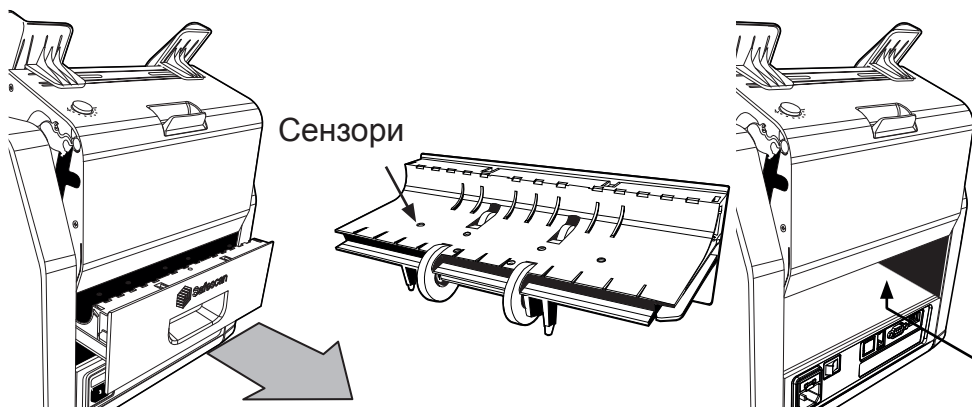

Регулиране на подаващия отвор

Ако забележите грешки при броене, като двойни банкноти, слепени банкноти или накривени банкноти, или ако банкнотите не се подават плавно през машината, може да се наложи да регулирате регулиращия бутон на подаващото отделение.

Регулиращият бутон е фабрично настроен за оптимална работа, но в зависимост от състоянието или вида на банкнотите може да е необходима малка настройка, за да се осигури плавна работа.

- Ако банкнотите не се подават плавно, увеличете разстоянието за дебелина на банкнотите, като завъртите регулиращия бутон по часовниковата стрелка (+).
- Ако често се появяват грешки при броене, като двойни или слепени банкноти, намалете разстоянието за дебелина на банкнотите, като завъртите регулиращия бутон обратно на часовниковата стрелка (-).

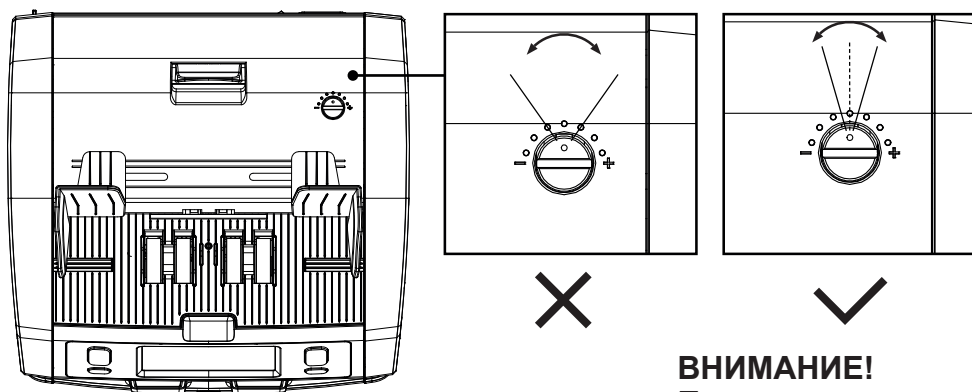

ВНИМАНИЕ!

Правете само малки промени наведнъж. Извършвайте корекции по една точка или половин точка.

Използване в комбинация с приложението Safescan

Safescan 2900-SC може да бъде свързан с приложението Safescan. Това приложение ви позволява да изпращате резултатите от броенето директно към вашия смартфон за лесен преглед и по-нататъшна обработка. Можете също така да експортирате резултатите от броенето като CSV файлове, което улеснява споделянето или импортирането на данните във вашия счетоводен софтуер.

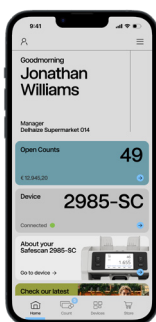
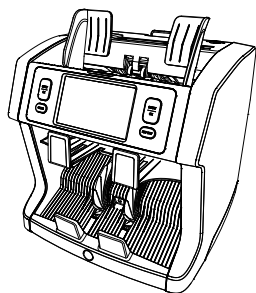
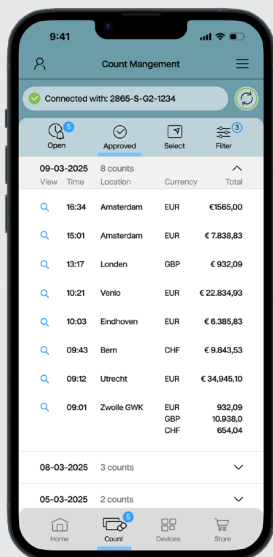

Сканирайте
QR кода



Изпращане на
CSV файлове
по имейл

Използване в комбинация с принтер Safescan TP-230

Safescan 2985-SC и 2995-SC могат да бъдат свързани и с опционалния термопринтер Safescan TP-230. Това ви позволява незабавно да отпечатвате резултатите от броенето за лесно водене на отчетност или документация.

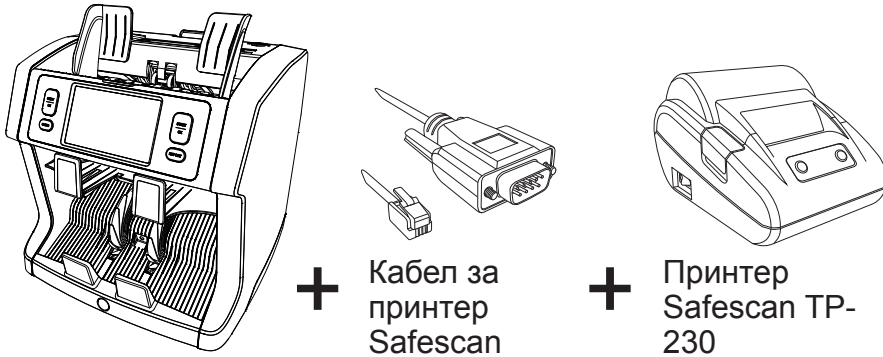

Използване в комбинация със софтуера Safescan Money Counting Software

Safescan 2985-SC и 2995-SC могат да се използват заедно със софтуера Safescan Money Counting Software. Можете да изтеглите софтуера от www.safescan.com/downloads. Този софтуер ви позволява да експортирате резултатите от броенето и информацията за серийните номера на банкнотите към вашия компютър за лесен преглед, съхранение и по-нататъшна обработка.

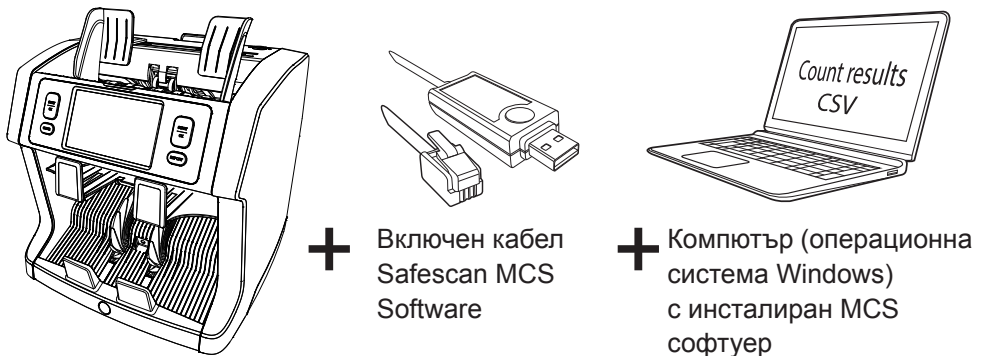

Актуализации на софтуера

Централните банки редовно обновяват своите банкноти с най-новите защитни елементи, за да изпреварват фалшификаторите. Специализираният екип на Safescan за управление на валути гарантира, че вашите Safescan 2985-SC и 2995-SC остават съвместими с тези актуализации, така че устройството ви да продължи да работи надеждно.

Safescan 2985-SC и 2995-SC се тестват ежегодно от централни банки, за да се гарантират точността и качеството на детекция.

За да се уверите, че вашето устройство е напълно актуално, моля, проверете приложението Safescan или посетете нашия уебсайт на www.safescan.com/downloads, за да видите дали има налични актуализации за вашия продукт.

Актуализиране на устройството

Чрез приложението Safescan:

Отворете приложението Safescan и отидете в менюто за устройства, за да проверите дали има налична актуализация. Ако има такава, изтеглете софтуерния пакет от уебсайта на Safescan и следвайте включените инструкции, за да завършите процедурата по актуализация.

Ръчна проверка:

1. Проверете текущата версия на софтуера на вашето устройство. Отворете бързото меню, натиснете [MENU], след което изберете „Versions“, за да видите текущите версии на софтуера и фърмуера.
2. Посетете www.safescan.com/downloads.
3. Изберете продуктовете данни „категория, продукт и номер на частта“, за да намерите най-новата налична версия на софтуера.
4. Сравнете номерата и подробностите на версиите, за да определите дали е необходима актуализация.
5. Ако е необходима софтуерна актуализация, изтеглете софтуерния пакет и следвайте включените инструкции, за да завършите процедурата по актуализация.

Технически спецификации

Поддържани валути:	Регионални валутни пакети са налични онлайн. Моля, посетете www.safescan.com за актуална информация относно наличността.
Режими на броене:	<p>Fit (Броене по стойност с функция за проверка на качеството на банкнотите)</p> <p>Mix (Броене по стойност на сортирани и несортирани валути)</p> <p>Sort (Броене по стойност със сортиране по номинал или броене на листове със сортиране по размер и детекция – None, UV, MG или UV + MG)</p> <p>Face (Сортиране на банкноти по лице)</p> <p>Orient (Сортиране на банкноти по ориентация)</p> <p>V-sort (Сортиране на банкноти по версия на номинала – стари / нови)</p> <p>V-mix (Броене на банкноти на пакети с предварително зададена стойност)</p> <p>Count (Броене на листове с настройки за детекция: Изкл., UV, MG или UV + MG)</p>
Сканиране на серийни номера:	Да
Функция за сортиране по качество (Fitness)	2985-SC: 2985-SC: No, 2995-SC: Да
Скорост на броене:	800, 1000 и 1200 банкноти/минута
Детекция на характеристики на банкнотите:	UV, MG, MT, IR, изображение, 3D размер, дебелина, качество на хартията

Диапазон на размерите на банкнотите: 50 x 110 mm ~ 90 x 180 mm

Капацитет на подаващото отделение: 500 банкноти

Капацитет на изходния приемник: 220 банкноти

Захранване: AC 100-240V / 50-60Hz.

Консумация на енергия: Максимум 60 W

Размери: (Ш x Д x В) 259 x 254 x 255 mm

Тегло: 9.2 kg

Работна температура: 15–35 °C / 59–95 °F

Техническа поддръжка

Ако срещнете проблеми или имате въпроси относно вашето устройство Safescan, моля, първо посетете нашия онлайн център за поддръжка: support.safescan.com. Изберете „Banknote Counters“, за да намерите полезни статии, често задавани въпроси и ръководства за отстраняване на неизправности.

Ако се нуждаете от допълнителна помощ, нашият екип за поддръжка с удоволствие ще ви помогне по телефон или имейл в рамките на работното време (часова зона GMT +1). Посетете www.safescan.com за данни за контакт.

При свързване с нашия център за поддръжка, моля, подгответе следната информация:

- Номер на модела
- Сериен номер (вижте стикера с продукта в долната част на устройството)
- Версия на софтуера (показва се при стартиране на устройството)
- Дата на покупка

Сериен номер



Версия на софтуера

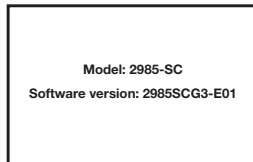

3 години гаранция

Гаранционна процедура: www.safescan.com

☺ Този продукт отговаря на основните изисквания и другите приложими разпоредби на съответните европейски директиви. Декларацията за съответствие (DoC) е налична на www.safescan.com.



Предайте устройството в пункт за рециклиране, ако желаете да го изхвърлите. Никога не изхвърляйте електронни устройства с битовите отпадъци.

Safescan® е регистрирана търговска марка на Solid Control Holding B.V. Нито една част от това ръководство не може да бъде възпроизвеждана под каквато и да е форма – чрез печат, копиране или по друг начин – без предварително писмено разрешение от Solid Control Holding B.V. Solid Control Holding B.V. си запазва всички права на интелектуална и индустриална собственост, включително, но не само, всички патентни, търговски, дизайнерски, производствени, възпроизводствени, права на използване и продажба. Цялата информация в това ръководство подлежи на промяна без предварително уведомление. Solid Control Holding B.V. не носи отговорност и/или задължение по какъвто и да е начин за информацията, предоставена в този каталог. 20261